



Diesel und Treibgasstapler
Tragfähigkeit 5000 - 8000 kg
H 50, H 60, H 70, H 80
H 80/900, H 80/1100

BR 396

Sicherheit

Bei Lasten bis zu 8 t hat Sicherheit oberste Priorität. So bietet die Linde Torsionsstütze enorme Vorteile bei pendelnden Lasten und dynamischen Kräften. Bis zu 30% weniger Hubmastverdrehungen können dadurch realisiert werden. Ein enormer Vorteil gerade in hohen Hubhöhen.

Leistungsstärke

Wenn es hart auf hart kommt, ist dieser Stapler ganz in seinem Element. Mit Hilfe modernster Motoren- und Antriebstechnologie und der original Linde Load Control kann der Bediener das enorme Leistungspotential in maximale Arbeitsleistung umsetzen. Komfortable und präzise Bedienung aller Hubmastfunktionen aus den Fingerspitzen.

Komfort

Die kompakten Kraftpakete der großen Tragkraftklasse vereinen Mensch und Maschine. Entwickelt nach den neuesten ergonomischen Gesichtspunkten. Das große Kabinenvolumen und ein komfortabler Sitz mit verstellbarer Armlehne sorgen für automobiles Ambiente. Beste Voraussetzungen für schnelles, entspanntes Arbeiten.

Zuverlässigkeit

50 Jahre permanenter Optimierung der original Linde Hydraulik treffen auf robuste Industriemotoren. Das Ergebnis ist absolute Verlässlichkeit. Die Antriebseinheit mit den zwei wartungsfreien Verstellpumpen für Fahren und Heben ist härtestem Einsatz gewachsen. Und macht sogar das Arbeiten leichter. Die dreifache Abkopplung von Fahrerkabine, Chassis und Motor mindert zuverlässig Schwingungen und Erschütterungen.

Wirtschaftlichkeit

Effektiv im Einsatz, effizient bei den Kosten. Die original Linde Hydrostatik arbeitet ohne Getriebe, Kupplung, Differential und Trommelbremsen. Der Effekt: niedrige Servicekosten, hohe Verfügbarkeit und gesteigerte Umschlagleistung.

Linde Material Handling

Linde

Technische Daten (gemäß VDI 2198)

Kennzeichen	1.1	Hersteller (Kurzbezeichnung)		LINDE	LINDE	
	1.2	Typzeichen des Herstellers		H50D	H60D	
	1.3	Antrieb		Diesel	Diesel	
	1.4	Bedienung		Sitz	Sitz	
	1.5	Tragfähigkeit/Last	Q (t)	5,0	6,0	
	1.6	Lastschwerpunkt	c (mm)	600	600	
	1.8	Lastabstand	x (mm)	630	630	
	1.9	Radstand	y (mm)	2160	2160	
	Gewichte	2.1	Eigengewicht	(kg)	10003	10186
2.2		Achslast mit Last vorn/hinten	(kg)	12720 / 2283	14284 / 1902	
2.3		Achslast ohne Last vorn/hinten	(kg)	4873 / 5130	4867 / 5319	
Räder, Fahrwerk	3.1	Bereifung Vollgummi, SE, Luft, Polyurethan		SE	SE	
	3.2	Reifengröße, vorn		355/65-15	355/65-15	
	3.3	Reifengröße, hinten		8.25-15	8.25-15	
	3.5	Räder, Anzahl vorn/hinten (x = angetrieben)		2x / 2	2x / 2	
	3.6	Spurweite, vorne	b10 (mm)	1594	1594	
	3.7	Spurweite, hinten	b11 (mm)	1600	1600	
	Grundabmessungen	4.1	Neigung Hubgerüst/Gabelträger, vor/zurück	a/b (°)	5,0 / 9,0	5,0 / 9,0
4.2		Höhe Hubgerüst eingefahren	h1 (mm)	2735 ¹⁾	2735 ¹⁾	
4.3		Freihub	h2 (mm)	150	150	
4.4		Hub	h3 (mm)	3550 ²⁾	3550 ²⁾	
4.5		Höhe Hubgerüst ausgefahren	h4 (mm)	4448	4448	
4.7		Höhe über Schutzdach (Kabine)	h6 (mm)	2746	2746	
4.8		Sitzhöhe/Standhöhe	h7 (mm)	1503	1503	
4.12		Kupplungshöhe	h10 (mm)	847	846	
4.19		Gesamtlänge	l1 (mm)	4639	4639	
4.20		Länge einschließlich Gabelrücken	l2 (mm)	3439	3439	
4.21		Gesamtbreite	b1/b2 (mm)	1900 / 1870 ³⁾	1900 / 1870 ³⁾	
4.22		Gabelzinkenmaße	s/e/l (mm)	60 x 130 x 1200	60 x 130 x 1200	
4.23		Gabelträger ISO 2328, Klasse/Typ A, B		4A	4A	
4.24		Gabelträgerbreite	b3 (mm)	1800	1800	
4.31		Bodenfreiheit mit Last unter Hubgerüst	m1 (mm)	207	204	
4.32		Bodenfreiheit Mitte Radstand	m2 (mm)	247	247	
4.33		Arbeitsgangbreite bei Palette 1000 x 1200 quer	Ast (mm)	4890 ⁴⁾	4890 ⁴⁾	
4.34		Arbeitsgangbreite bei Palette 800 x 1200 längs	Ast (mm)	5090 ⁴⁾	5090 ⁴⁾	
4.35		Wenderadius	Wa (mm)	3060	3060	
4.36	Kleinster Drehpunktstand	b13 (mm)	975	975		
Leistungsdaten	5.1	Fahrgeschwindigkeit mit/ohne Last	(km/h)	22 / 23	22 / 23	
	5.2	Hubgeschwindigkeit mit/ohne Last	(m/s)	0,54 / 0,54	0,54 / 0,54	
	5.3	Senkgeschwindigkeit mit/ohne Last	(m/s)	0,54 / 0,5	0,54 / 0,5	
	5.5	Zugkraft mit/ohne Last	(N)	35000 / 34000	38000 / 35000	
	5.7	Steigfähigkeit mit/ohne Last	(%)	26,0 / 34,0	24,0 / 34,0	
	5.9	Beschleunigungszeit mit/ohne Last	(s)	5,4 / 4,8	5,6 / 5,0	
	5.10	Betriebsbremse		hydrostatisch	hydrostatisch	
	IC-Drive	7.1	Motorhersteller/Typ		TCD4.1 L04	TCD4.1 L04
		7.2	Motorleistung nach ISO 1585	(kW)	85	85
		7.3	Nenn Drehzahl	(1/min)	2200	2200
7.4		Zylinderzahl/Hubraum	(-/cm ³)	4 / 4038	4 / 4038	
7.5		Kraftstoffverbrauch nach VDI-Zyklus	(l/h)	7,6	8,0	
7.5a		Kraftstoffverbrauch nach VDI-Zyklus	(kg/h)	-	-	
Sonst.	8.1	Art der Fahrsteuerung		hydrost./stuf.	hydrost./stuf.	
	8.2	Arbeitsdruck für Anbaugeräte	(bar)	265	265	
	8.3	Ölmenge für Anbaugeräte	(l/min)	95	95	
	8.4	Schallpegel, Fahrerohr	(dB(A))	77,0	77,0	
	8.5	Anhängekupplung, Art/Typ DIN 15 170		ähnl. Form H	ähnl. Form H	

1) Bei 150 mm Freihub
2) Weitere Hubgerüsthöhen siehe Tabellen

3) vorn/hinten
4) inkl. a = 200 mm Sicherheitsabstand

Traglastdiagramme

Traglastdiagramme gültig mit SE-Bereifung

LINDE	LINDE	LINDE
H80T	H80/900T	H80/1100T
Treibgas	Treibgas	Treibgas
Sitz	Sitz	Sitz
8,0	8,0	8,0
600	900	1100
640	670	670
2160	2510	2810
12368	14017	14849
17698 / 2670	19598 / 2419	20370 / 2479
5105 / 7263	6594 / 7423	7331 / 7518
SE-Zw.	SE-Zw.	SE-Zw.
8.25-15	8.25-15	315/70-15 (300-15)
315/70-15 (300-15)	315/70-15 (300-15)	315/70-15 (300-15)
4x / 2	4x / 2	4x / 2
1742	1742	1752
1550	1550	1550
5,0 / 9,0	5,0 / 9,0	5,0 / 9,0
2737 ¹⁾	2735 ¹⁾	2737 ¹⁾
150	150	150
3150 ²⁾	2750 ²⁾	2750 ²⁾
4244	4144	4146
2746	2746	2747
1504	1503	1505
845	845	844
4649	5629	6329
3449	3829	4129
2232 / 1870 ³⁾	2232 / 1870 ³⁾	2305 / 1870 ³⁾
70 x 150 x 1200	70 x 200 x 1800	70 x 200 x 2200
4A	4A	4A
2180	2180	2180
204	201	208
245	246	247
4900 ⁴⁾	5215 ⁴⁾	5505 ⁴⁾
5100 ⁴⁾	5415 ⁴⁾	5705 ⁴⁾
3060	3345	3635
975	975	975
19 / 19	19 / 19	17 / 17
0,4 / 0,54	0,4 / 0,54	0,51 / 0,54
0,56 / 0,48	0,56 / 0,48	0,56 / 0,48
50000 / 42000	51000 / 46000	54000 / 50000
25,0 / 36,0	24,0 / 34,0	23,0 / 33,0
7,2 / 6,1	7,3 / 6,2	7,8 / 6,7
hydrostatisch	hydrostatisch	hydrostatisch
VW 3,6l VR6	VW 3,6l VR6	VW 3,6l VR6
72	72	72
2500	2500	2500
6 / 3597	6 / 3597	6 / 3597
-	-	-
8,4	8,8	9,3
hydrost./stuf.	hydrost./stuf.	hydrost./stuf.
265	265	265
95	95	95
76,0	76,0	76,0
ähnl. Form H	ähnl. Form H	ähnl. Form H

H 50

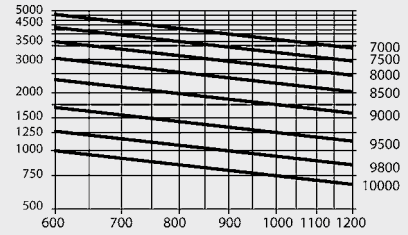

H 60

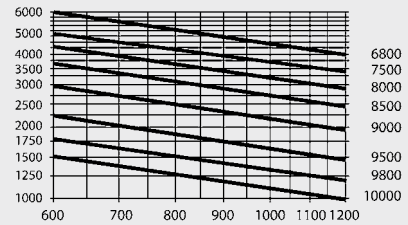

H 70

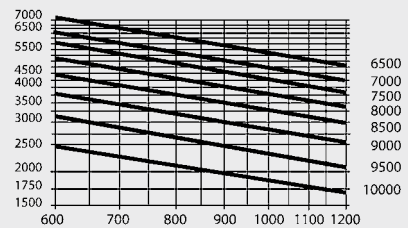

H 80

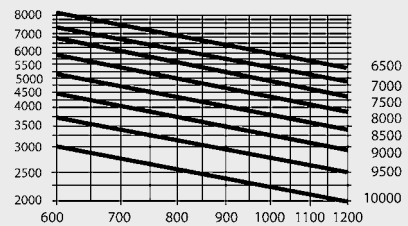

H 80/900

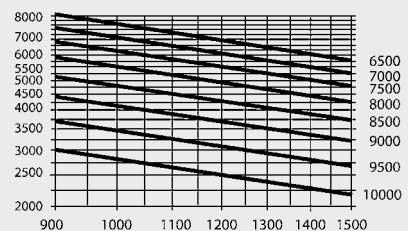

H 80/1100

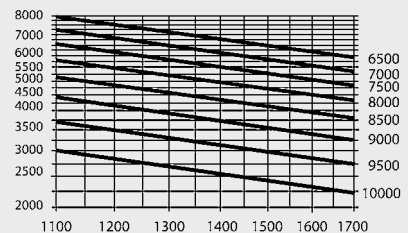

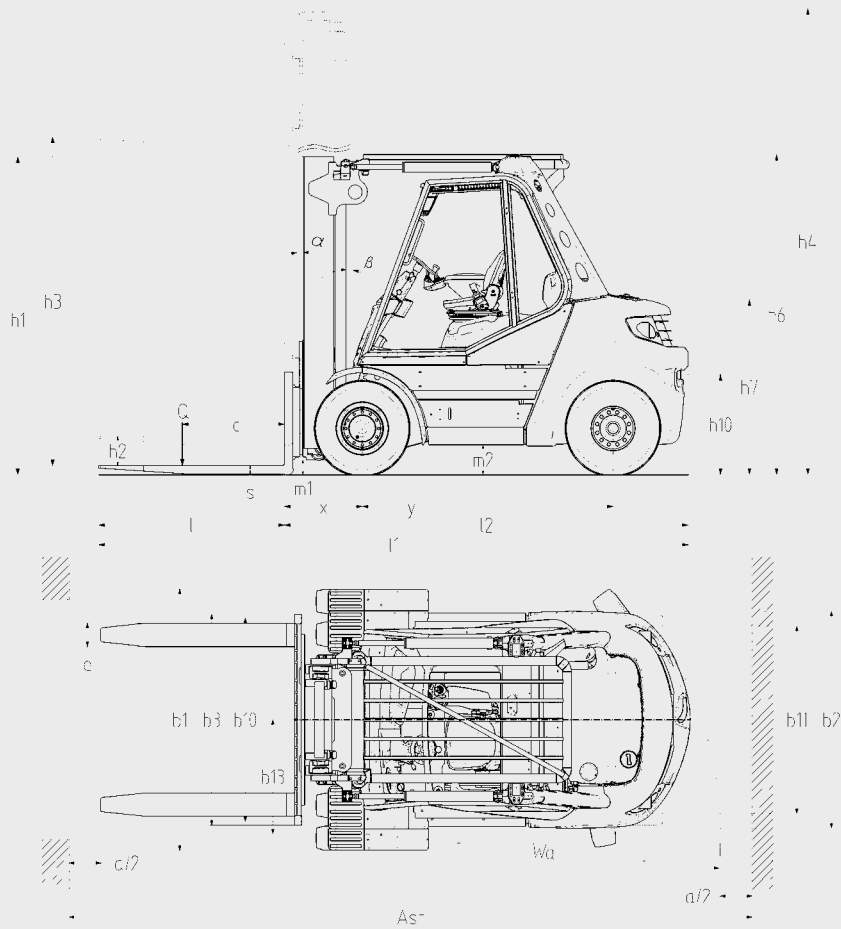

Bauhöhen und Hub H 50, H 60 (in mm)		Standard-Hubgerüst					Triplex-Hubgerüst				
Hub	h3	3550	4150	4550	5260	6050	4770	5820	6420	7470	8670
Bauhöhe eingefahren (150 mm Freihub bei Standard)	h1	2730	3030	3230	3580	3980	2770	3010	3210	3560	3960
Bauhöhe ausgefahren bei 4 Rollen Gabelträger	h4	4440	5040	5440	6140	6940	5660	6710	7310	8360	9560
Bauhöhe ausgefahren bei 6/8 Rollen Gabelträger	h4	4640	5240	5640	6340	7140	5860	6910	7510	8560	9760
Bauhöhen und Hub H 70, H 80 (in mm)		Standard-Hubgerüst					Triplex-Hubgerüst				
Hub	h3	3150	3750	4150	4850	5650	4705	5605	6205	7255	8455
Bauhöhe eingefahren (150 mm Freihub bei Standard)	h1	2730	3030	3230	3580	3980	2710	3010	3210	3560	3960
Bauhöhe ausgefahren bei 4 Rollen Gabelträger	h4	4240	4840	5240	5940	6740	5795	6695	7295	8345	9545
Bauhöhe ausgefahren bei 8 Rollen Gabelträger	h4	4540	5140	5540	6240	7040	6095	6995	7595	8645	9845
Bauhöhen und Hub H 80/900, H 80/1100 (in mm)		Standard-Hubgerüst					Triplex-Hubgerüst				
Hub	h3	2750	3350	3750	4450	5250	4205	5105	5705	6755	7955
Bauhöhe eingefahren (150 mm Freihub bei Standard)	h1	2730	3030	3230	3580	3980	2710	3010	3210	3560	3960
Bauhöhe ausgefahren bei 4 Rollen Gabelträger	h4	4140	4740	5140	5840	6640	5595	6495	7095	8145	9345



Serienausstattung/Sonderausstattung

Serienausstattung

Deutz Turbo-Common-Rail Motor, 4.0 l, 85 kW, nach EU-Richtlinie 2004/26/EC Stufe 3B und EPA Tier 4i, mit Ladeluftkühler und automatisch geregeltm Diesel-Partikelfilter
Oder VW 3.6 l Treibgasmotor, 3-Wege-Katalysator, 2 Treibgasflaschen mit 115 l Volumen, montiert auf Schwenkkonsole
Feinfühlig Linde Doppelpedalsteuerung für Vorwärts- und Rückwärtsfahrt sowie hydrostatisches Bremsen
Präzise Linde Load Control in Armlehne integriert
Hydraulisch gedämpfter und gefederter Komfortsitz mit umfassenden Einstellmöglichkeiten
In Neigung einstellbares Lenkrad
Bedarfsgerechte hydrostatische Lenkung, kraftsparend, feinfühlig und nahezu spielfrei
Hohe Sicherheit und Stabilität durch Linde Torsionsstütze und obenliegenden Neigezylinder
Verbrauchsreduzierende Verstellpumpen für Fahren und Arbeitshydraulik
Hochwertige Marken-SE-Bereifung
Blendfreies Display mit Anzeigen für u.a. Tankinhalt, Uhrzeit, Betriebsstunden, Serviceinfos

Linde Engine Protection System (LEPS): Überwachung, Warnung und Leistungsreduzierung beim Über- bzw. Unterschreiten verschiedener Leistungsparameter wie Motorölstand/-druck, Kühlwasserstand/-temperatur, Hydrauliköltemperatur, Luftfilterunterdruck und Wasser im Kraftstofffilter
12 V Steckdose in Kabine
Vielfältige Ablagemöglichkeiten
Innenbeleuchtung
Hochleistungshydraulikfilterkonzept für höchste Ölreinheit und lange Lebensdauer aller Hydraulikkomponenten
Standard-Hubgerüst h3 = 3,550 mm (H 50, H 60)
Standard-Hubgerüst h3 = 3,150 mm (H 70, H 80)
Standard-Hubgerüst h3 = 2,750 mm (H 80/900, H 80/1100)
Gabelträgerbreite b3 = 1,800 mm (H 50, H 60, H 70)
Gabelträgerbreite b3 = 2,180 mm (H 80, H 80/900)
Gabelträgerbreite b3 = 2,400 mm (H 80/1100)
Gabelzinkenlänge l = 1,200 mm (H 50 – H 80)
Gabelzinkenlänge l = 1,800 mm (H 80/900)
Gabelzinkenlänge l = 2,200 mm (H 80/1100)

Sonderausstattung

Standard-Hubgerüste von
3.550 mm bis 8.850 mm Hub (H 50, H 60),
3.150 mm bis 8.850 mm Hub (H 70, H 80),
2.750 mm bis 8.850 mm Hub (H 80/900, H 80/1100)
Triplex-Hubgerüste (voller Freihub)
Verschiedene Lastschutzzitter
Verschiedene Gabelträger
Verschiedene Gabelzinkenlängen
Einfach-, Doppel-, Dreifach- oder Vierfachzusatzhydraulik für alle Hubmastausführungen
Fahrschutzdach ausbaubar bis zur Vollkabine mit Dachscheibe, Front- und Heckscheibe sowie Türen
Scheibenwisch-Waschanlage vorne, hinten und für die Dachscheibe
Dachrollo, Klemmbrett, Lenksäule zusätzlich höhenverstellbar
Einpedal-Ausführung mit Fahrtrichtungsumschalter in der Armlehne
Sitze mit erweitertem Komfort (Lordosenstütze, Sitzheizung und -kühlung, Luftfederung) und Verstellmöglichkeiten

Schwenksitz 17°
90° drehbarer Fahrerarbeitsplatz
Warmwasserheizung mit integriertem Pollenfilter
Komfort Klimaanlage
Radio mit CD-Player (MP3, WMA) und Front Aux-In und Lautsprechern
Fahrzeugbeleuchtung, Arbeitsscheinwerfer
Warnton bei Rückwärtsfahrt, Rundumblitz- und Blinkleuchten
BlueSpot™
Ausrüstung für den Straßenverkehr
Verschiedene Spiegel
Verschiedene Bereifungsarten
LFM (Linde Fahrzeugdaten Management)
Sonderlackierung
Ausführung für Gießereieinsatz

Weitere Sonderausstattungen auf Anfrage

Produktinformation

Original Linde hydrostatischer Antrieb

- Feinfühliges, ruckfreies und präzises Fahren
- Entfall von Kupplung, Differential und Trommelbremsen
- Der hydrostatische Antrieb übernimmt die Funktion der Betriebsbremse
- Robuster Antrieb, auch in Extremsätzen bewährt
- Niedrige Wartungskosten und lange Lebensdauer



Linde Freisicht-Hubmast

- Ideale Sichtverhältnisse
- Volle Tragfähigkeit bis in höchste Hubhöhen
- Enorme Resttragfähigkeit

Linde Doppelpedal-Steuerung

- Schnelles Reversieren ohne Umsetzen der Füße
- Kurze Pedalwege
- Ermüdungsfreies Arbeiten
- Gesteigerte Umschlagleistung

Linde Load Control

- Millimetergenaues und sicheres Lasthandling
- Mühelose Steuerung aller Hubmastfunktionen aus den Fingerspitzen
- Antriebs- und Hubfunktion sind vollständig voneinander getrennt

Linde Truck Control

- Effiziente, elektronische Motorregelung
- Hydraulische Steuerung von Axialkolbenpumpe und Schwenkmotoren
- Automatische lastabhängige Regelung der Motordrehzahl



Linde Fahrerarbeitsplatz

- Nach neuesten ergonomischen Erkenntnissen entwickelt
- Geräumige Kabine mit großem Fußraum nach Automobilstandard
- Hervorragende Sicht auf Last und Umgebung durch schlanke Hubmastprofile
- Reduzierung der Fahrbahnstöße durch gummigelagerte Antriebseinheit und Fahrerkabine

Wirtschaftliche Motorentechnologie

- DEUTZ Dieselmotor nach EU-Richtlinie 2004/26/EC Stufe 3B und EPA Tier 4e
- Oder VW Treibgasmotor mit modernster Technologie
- Hohes Drehmoment
- Niedrige Verbrauchswerte
- Niedrige Abgas- und Rußemissionen

Linde Torsionsstütze

- Reduzierung der Hubmastverdrehungen um ca. 30%
- Minimierung von Belastungen und Verschleiß an Rahmen und Hubmast
- Plus an Sicherheit. Die starke Hebelwirkung ermöglicht eine deutlich erhöhte Resttragfähigkeit in großen Hubhöhen

Änderungen im Sinne des Fortschritts vorbehalten. Abbildungen und technische Angaben sind für die Ausführung unverbindlich. Alle Maßangaben unterliegen den üblichen Toleranzen.